

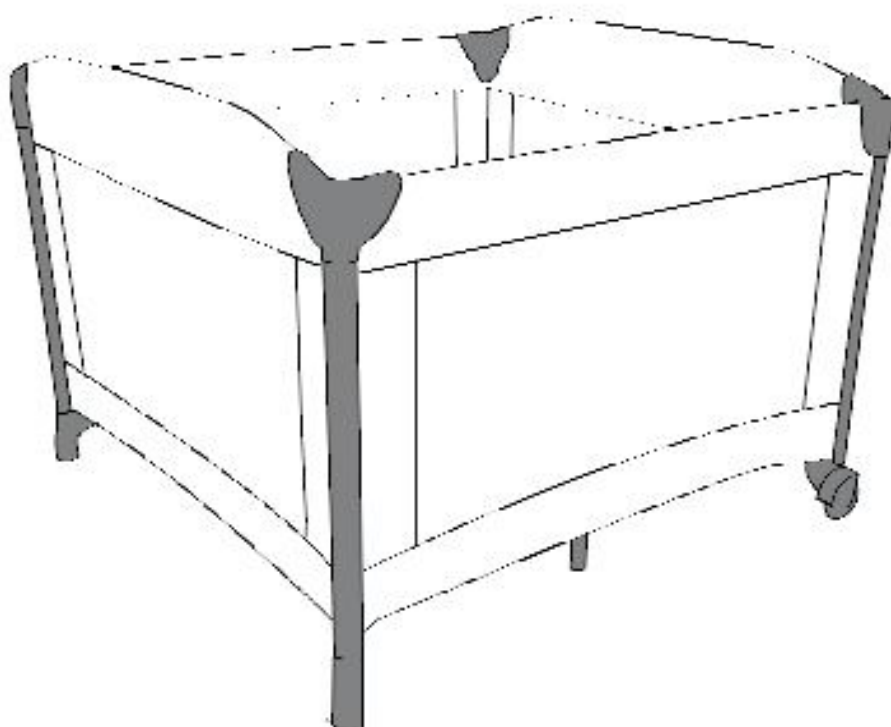

Room² Манеж 70X Series



Представительство Joovy в РФ – ООО «ИНФАНИЯ»
Россия, г.Москва, Карамышевская набережная 44
Тел. 8-495-988-48-68

Распаковка

- Распакуйте манеж и все его комплектующие и определите части в соответствии с рисунком 1. (Манеж, сумка-переноска, матрас, простынка)



Рис.1

Сборка манежа

- Достаньте манеж из сумки-переноски
- Достаньте хлопковую простынку.
- Отстегните ремни матраса, как показано на рисунке 2 и снимите матрас.
- Поставьте манеж на пол таким образом, чтобы центр манежа смотрел вверх.
- Потяните за боковые стенки вверх, пока они не зафиксируются. См. Рис. 3.
- Надавите на центр манежа до его полной раскладки. См. рис.4
- Положите матрас в манеж мягкой стороной вверх.
- Вденьте ремни матраса в отверстия между стенкой и дном манежа, затем закрепите их с нижней стороны. См. Рис. 5

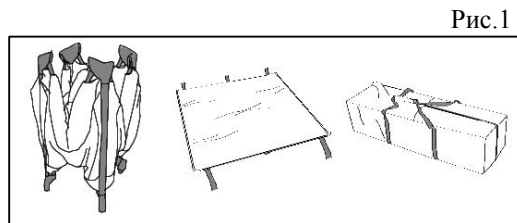

Рис.2



Рис.3

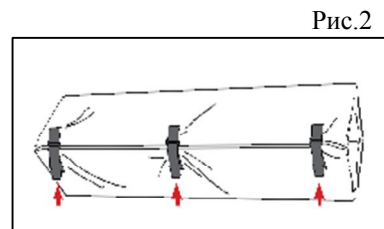

Рис.4

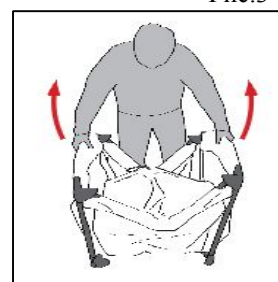

Рис.5

Складывание/упаковка манежа

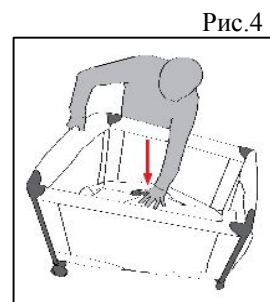
- Отстегните ремни с нижней стороны манежа.
- Достаньте матрас из манежа.
- Потяните вверх за лямку в центре манежа максимально высоко. См. Рис. 6
- Чтобы сложить стенки манежа – надавите и удерживайте кнопку, расположенную на середине каждого из бортов(Рис.7); затем немного приподнимите центр борта, после чего опустите его максимально низко.
- Оберните сложенный манеж матрасом, как показано на рис. 8, затем застегните ремешки, продев их в соответствующие отверстия.
- Сложите манеж в сумку-переноску. (См. рис. 9)

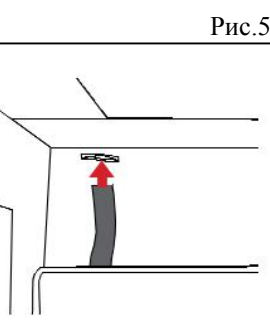

Рис.6



Рис.7

Нажмите

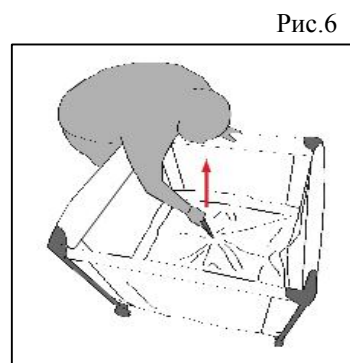

Рис.8

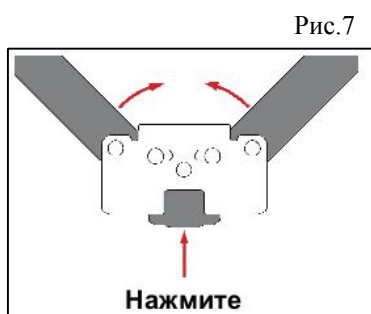
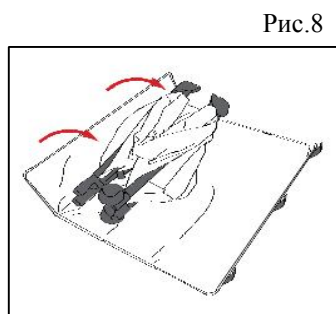
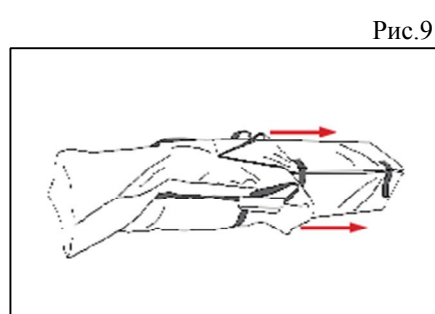

Рис.9